

Varenummer: 437900130

Beskrivelse: Rota-fix spændelement SA 130

## Mål

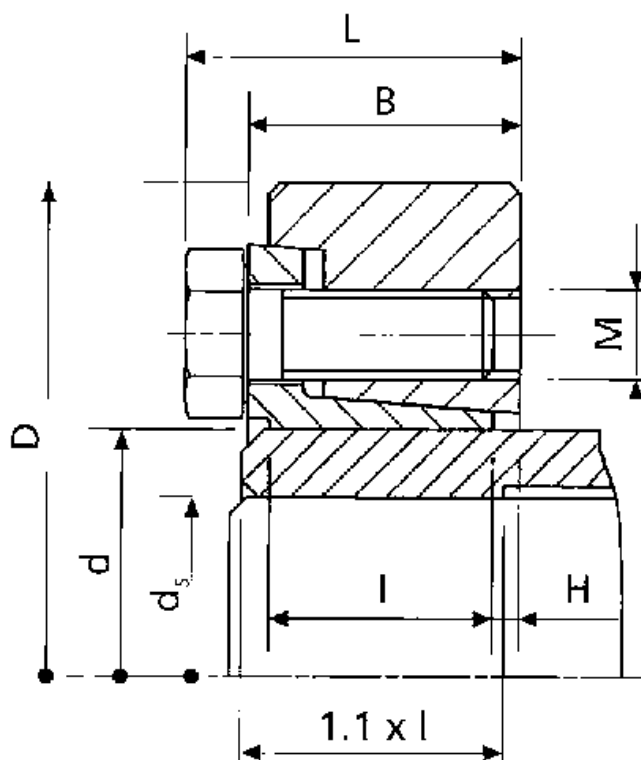

B mm = 53.5  
d H8 mm = 130  
D mm = 215.0  
ds mm = 95  
F kN aksialkraft = 358  
H = 5.5  
I mm = 45.0  
L mm = 61.5

M mm = M12  
T Nm drejningsmoment = 17000  
Ts Nm boltetilspændingsmoment = 100